

ASUS[®]
PA34V 系列
LCD 顯示器

使用手冊

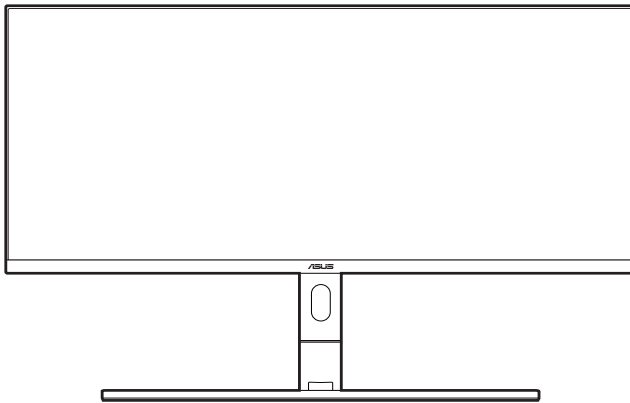

第一版

2018 年 12 月

版權所有 © 2018 ASUSTeK COMPUTER INC. 保留所有權利。

在未取得 ASUSTeK COMPUTER INC. (「ASUS」) 書面同意前，不得任意以各種形式或方法，針對本手冊的任意部分，包括其中所述之產品和軟體，進行重製、傳送、轉印、儲存在發送系統或翻譯成任何語言，唯購買者以備份用途保留文件除外。

若發生以下情況，將不會延伸產品保固或服務：(1) 產品經過維修、修改或改裝，除非此類維修、修改或改裝係經過 ASUS 書面授權；或 (2) 產品的序號遭到塗改或遺失。

ASUS 按「現況」提供本手冊，但未提供任何種類的明示或默示意擔保，包括但不限於適售性、適合某特定用途，或未侵權之默示擔保或條件。對於間接性、特殊性、附隨性或衍生性損害（包括利潤損失、事業損失、使用或資料遺失、事業中斷及類似損失），ASUS、其董事、職員、員工或代理商概不負責，即使已告知 ASUS 因本手冊或產品的任何瑕疵或錯誤，而可能導致此類損害，亦同。

本手冊內的規格及資訊僅供參考，可能隨時更改，恕不另行通知，且不應構成 ASUS 的承諾。ASUS 對於本手冊（包括其中所述之產品與軟體）內可能出現的任何錯誤或不精確資訊，ASUS 不負任何責任。

本手冊內出現的產品與企業名稱可能是其各自公司的註冊商標或著作權，且僅供識別或說明之用，以便所有者使用，絕無侵害之意。

目錄

目錄	iii
注意事項	iv
安全資訊	v
保養和清潔	vi
Takeback Services	vii
第 1 章： 產品介紹	
1.1 歡迎使用！	1-1
1.2 包裝內容	1-1
1.3 顯示器介紹	1-2
1.3.1 正面圖	1-2
1.3.2 背面圖	1-3
1.3.3 其它功能	1-4
第 2 章： 設定	
2.1 安裝支架	2-1
2.2 拆開支架 / 底座 (適用於 VESA 壁掛式安裝)	2-2
2.3 調整顯示器	2-3
2.4 接線	2-4
2.5 訊號線管理	2-5
2.6 開啟顯示器電源	2-6
第 3 章： 一般指示	
3.1 OSD (螢幕功能顯示) 選單	3-1
3.1.1 如何重新設定	3-1
3.1.2 OSD 功能介紹	3-2
3.2 規格總覽	3-11
3.3 外型尺寸	3-13
3.4 故障排除 (常見問題集)	3-14
3.5 支援的操作模式	3-15

注意事項

聯邦通訊委員會聲明

本裝置符合 FCC 規定之第 15 篇。操作符合下列兩個條件：

- 本裝置不會造成有害干擾，而且
- 本裝置會接受任何接收到的干擾，包括可能會影響裝置運作的干擾。

本設備通過測試並符合 FCC 規定之第 15 篇 B 級數位裝置的限制。這些限制的用意在於提供適當防護，避免設備安裝在居住環境下產生有害干擾。本設備會產生、使用和發射無線電頻能量，此外，若未依照指示安裝和使用，可能會對無線電通訊產生不良干擾。然而，並不保證在特定安裝情況下不會產生干擾。若本設備對收音機或電視機的收訊產生不良干擾（可開啟然後關閉設備電源判定），使用者可透過以下方法消除干擾：

- 重新調整接收天線的方向或位置。
- 增加設備和接收天線之間的距離。
- 將本設備連接到與接收器電源不同的電源插座上。
- 請向經銷商或有經驗的廣電技術人員尋求協助。



連接顯示器與顯示卡的遮蔽纜線，須符合 FCC 的規定。若未經相容性規定之相關當局明示許可，擅自修改或改裝本裝置，使用者可能喪失操作本設備之權限。

加拿大通訊部聲明

本數位裝置未超過加拿大通訊部無線電干擾法規所規定之數位裝置無線電干擾發射的 B 級限制。

本設備為符合加拿大 ICES-003 規範的 B 級數位裝置。

This Class B digital apparatus meets all requirements of the Canadian Interference - Causing Equipment Regulations.

Cet appareil numérique de la classe B respecte toutes les exigences du Règlement sur le matériel brouiller du Canada.

安全資訊

- 設定本顯示器之前，請詳讀產品包裝內的說明文件。
- 為預防起火或觸電，請勿將顯示器置於雨中或潮溼環境中。
- 請勿試圖打開顯示器的機殼。顯示器內部的高壓電可能造成人員嚴重受傷。
- 若電源供應器損壞，請勿嘗試自行修復。請洽詢合格的維修技術人員您的零售商。
- 使用本產品前，請確定已正確連接所有纜線，而且電源線並未損壞。若發現任何損壞，請立刻聯絡您的經銷商。
- 機殼背面或頂端的開口和通風口係用於散熱。請勿堵塞這些開口。除非通風良好，否則請勿將本產品置於靠近散熱器或熱源的位置或其上方。
- 本顯示器只能在產品標籤所示的電源環境下操作。若您不確定您家中的電源規格，請洽詢您的經銷商或當地的電力公司。
- 使用符合當地電源標準的電源插頭。
- 不可使排插和延長線的電源過載。電源過載會導致起火或人員觸電。
- 避免在多灰塵、潮溼和極端溫度的環境中使用。請勿將顯示器置於可能會使其受潮的區域。請將顯示器置於平穩的表面上。
- 雷雨期間或長時間不使用時，請拔下本機的電源插頭。如此可預防顯示器因電源突波而損壞。
- 請勿讓任何物體或液體進入顯示器機殼的開口內。
- 為了確保滿意的操作，本顯示器僅限搭配符合 UL 安規且插座標示為 100-240V AC 的個人電腦。
- 若顯示器發生技術問題，請洽詢合格的維修技術人員或您的零售商。
- 將音量控制和等化器調整為中央位置以外的其它設定，可提高耳塞式 / 頭戴式耳機輸出的電壓，因此增加音壓級。



回收桶上有打叉的圖示，表示該產品（電氣、電子設備及含汞的鈕扣電池）不得以一般垃圾丟棄。關於電子產品的棄置方式，請查詢當地之相關規定。

保養和清潔

- 抬高或重新移位顯示器之前，請先拔下纜線和電源線。顯示器移位前，請依照正確的抬高方法。抬高或移動顯示器時，請握住顯示器的邊緣。請勿以拉抬底座或纜線的方式抬高顯示器。
- 清潔。關閉顯示器的電源，然後拔下電源線。使用無毛球且不會刮傷螢幕的布清潔顯示器表面。可用沾有中性清潔劑的布清除頑垢。
- 避免使用含有酒精或丙酮的清潔劑。使用顯示器專用的清潔劑。請勿直接將清潔劑噴灑於螢幕上，否則可能滲入顯示器內並造成人員觸電。

若顯示器發生以下情況，屬於正常現象：

- 不同的桌面模式可能導致螢幕有輕微亮度不均的情況。
- 顯示同一幅影像數小時後，切換影像時可能會出現前張影像的殘影。殘影會慢慢消失，或者您可以開關電源數小時消除此情況。
- 螢幕變黑、閃爍或完全無法運作時，請洽詢您的經銷商或服務中心進行修復。請勿自行修理螢幕！

本手冊使用的慣語



警告：執行作業時，避免人員受傷的資訊。



注意：執行作業時，避免零組件損壞的資訊。



重要：執行作業時「必須」遵守的資訊。



附註：協助執行作業的提示和其它資訊。

其它詳細資訊來源

如需其它資訊和產品與軟體的更新程式，請參閱下列來源。

1. ASUS 網站

ASUS 全球網站提供有關 ASUS 硬體和軟體產品的最新資訊。請連至 <http://www.asus.com> 取得相關資訊。

2. 選用的說明文件

您的產品包裝內可能有經銷商所提供的選用說明文件。產品的標準包裝中不含此類文件。

Takeback Services

ASUS recycling and takeback programs come from our commitment to the highest standards for protecting our environment. We believe in providing solutions for our customers to be able to responsibly recycle our products, batteries and other components as well as the packaging materials.

Please go to <http://csr.asus.com/english/Takeback.htm> for detail recycling information in different region.

1.1 歡迎使用！

感謝您購買 ASUS® LCD 顯示器！

ASUS 最新的寬螢幕液晶顯示器提供更寬廣、更明亮和更清晰的顯示，以及許多可增強觀看感受的功能。

您可藉由這些功能享受到本顯示器帶給您的便利與快樂的視覺體驗！

1.2 包裝內容

請檢查包裝中是否含有以下物品：

- ✓ 液晶顯示器
- ✓ 顯示器底座
- ✓ 快速使用指南
- ✓ 保固卡
- ✓ 電源線
- ✓ HDMI 訊號線
- ✓ USB Type-C 對 Type-A 訊號線
- ✓ Thunderbolt 訊號線 (20 Gbps)
- ✓ DisplayPort 訊號線
- ✓ 色彩校正測試報告
- ✓ 輸入/輸出連接埠蓋
- ✓ 色彩校正器 (僅限 PA34VC-K)



若上述任何項目損壞或遺漏，請立刻洽詢您的零售商。

1.3 顯示器介紹

1.3.1 正面圖

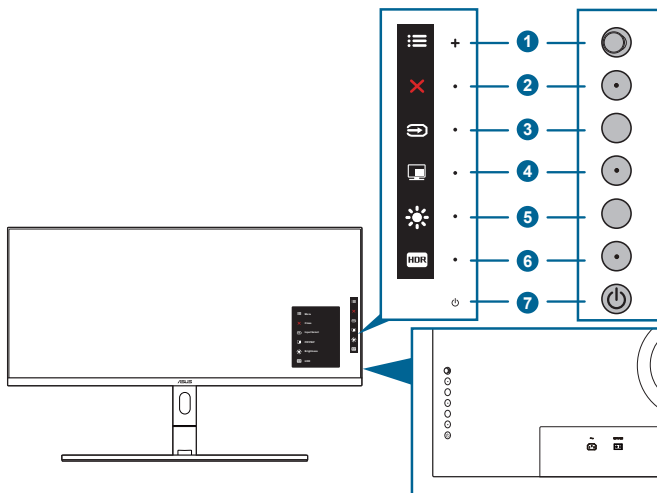

- ☰ 功能表（5 向）按鈕：
 - 進入 OSD 功能表。
 - 啟用所選的 OSD 選單項目。
 - 增加/減少值或向上/向下/向左/向右移動選擇。
- ✕ 關閉按鈕：
 - 離開 OSD 功能表。
 - 長按 5 秒即可開啟和關閉按鍵鎖功能。
- ↻ 輸入選擇按鈕：
 - 選擇可用的輸入來源。



將 HDMI/DisplayPort/Thunderbolt 訊號線連接到顯示器之後，按下 ↻ 按鈕（輸入選擇按鈕）可顯示 HDMI-1、HDMI-2、Thunderbolt、DisplayPort 訊號。Thunderbolt 是預設設定。如果要連接 DisplayPort 裝置，請選擇 DisplayPort。

- 🖥️ PIP/PBP 按鈕：
 - 這是進入 PIP/PBP 設定功能表的快速鍵。
- ☀️ 捷徑 1
 - 預設值：亮度快速鍵
 - 若要變更快速鍵功能，請至捷徑 > 捷徑 1 功能表。

6. **HDR 捷徑 2**
 - 預設值：HDR 快速鍵
 - 若要變更快速鍵功能，請至捷徑 > 捷徑 2 功能表。
7. **⏻ 電源按鈕/電源指示燈**
 - 開啟/關閉顯示器電源。
 - 電源指示燈的顏色定義如下表所示。

狀態	說明
白色	開機
琥珀色	待機模式
關閉	關閉

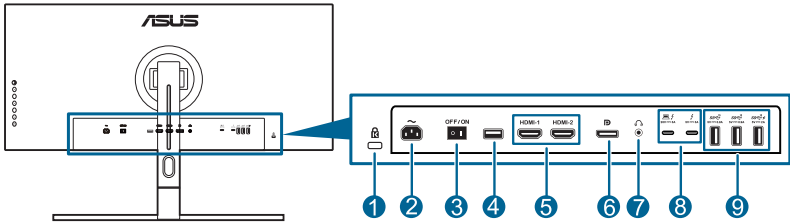

1.3.2 背面圖



1. **Kensington 鎖插槽。**
2. **AC-IN 連接埠。** 此連接埠用於連接電源線。
3. **電源開關。** 按下開關以開啟 / 關閉電源。
4. **USB 2.0 Type A。** 此連接埠僅供維修之用。
5. **HDMI 連接埠。** 這些連接埠用於連接 HDMI 相容裝置。
6. **DisplayPort 輸入。** 此連接埠用於連接 DisplayPort 相容裝置。



在 OSD 功能表中的 DisplayPort 串流預設設定是 DisplayPort 1.2。當你的裝置輸出訊號是 DisplayPort 1.1 時，可以將它變更為 DisplayPort 1.1。

7. **耳機孔。**
8. **Thunderbolt。** 這些連接埠用於連接 Thunderbolt 相容裝置。這些連接埠可加強資料傳輸、視訊輸出（支援的最大解析度：3440 x 1440 @ 100Hz），以及充電到單一精簡接頭（連接埠  提供最大 60W（5V/3A、9V/3A、15V/3A、20V/3A）電源，另一個連接埠  提供 15W（5V/3A）。）其中會將插入的第一個連接埠辨識為輸入來源。另一個將做為 DisplayPort 訊號輸出，啟用後將支援 Thunderbolt 菊輪鍊。

9. USB 3.1 Type A (SuperSpeed USB 10 Gbps)：這些連接埠用於連接 USB 鍵盤 / 滑鼠、USB 隨身碟等 USB 裝置。



標示  圖示的連接埠符合 BC1.2 標準 (5V/2A)。

1.3.3 其它功能

1. HDR

顯示器支援 HDR 格式。偵測 HDR 內容時會彈出「HDR 開啟」訊息，並且在「顯示資訊」頁面中顯示。



顯示 HDR 內容時，無法使用下列功能：Splendid 選單、濾藍光選單、色彩選單、Trace Free、均勻度補償、VividPixel、PIP/PBP 設定選單、Splendid Demo Mode、ECO Mode。



PIP/PBP 模式啟動時，不支援 HDR 內容。

2. 菊輪鍊

顯示器支援 Thunderbolt 連接埠的菊輪鍊。菊輪鍊能夠串聯多台顯示器，將來源的視訊訊號傳送到顯示器。若要啟用菊輪鍊，請確定來源可傳送。



2.1 安裝支架



安裝支架前，並勿從包裝箱中取出顯示器。

組裝顯示器底座：

1. 打開包裝箱後，從包裝的頂端依序取出泡沫墊和支架，並打開包裝箱，如圖所示。（圖 1）

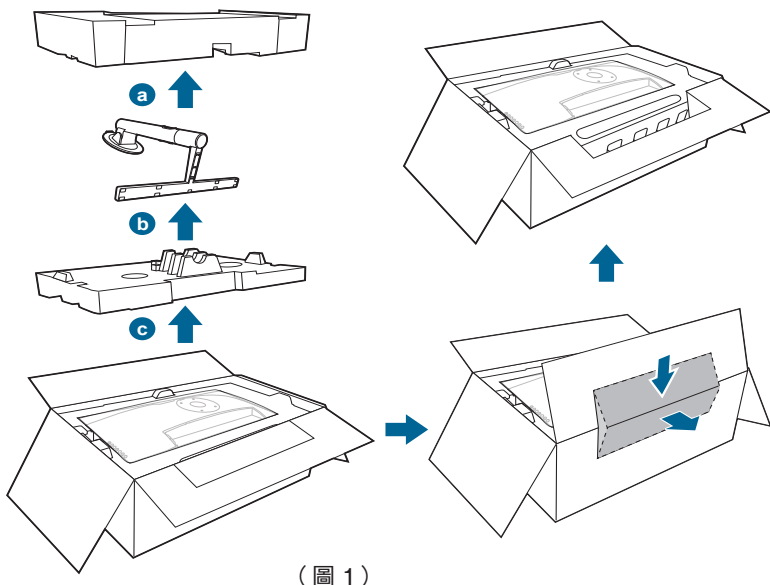

（圖 1）

2. 掀起保護套以露出支架組件的 VESA 區域。（圖 2）
3. 將支架安裝於顯示器的後端，確定支臂的調整片卡入顯示器後端的溝槽。（圖 3）
4. 將顯示器放正。（圖 4）



抬起顯示器時，請勿按壓螢幕。小心抬起顯示器，以防顯示器滑動或掉落。

5. 取下蓋住顯示器的保護套。（圖 5）

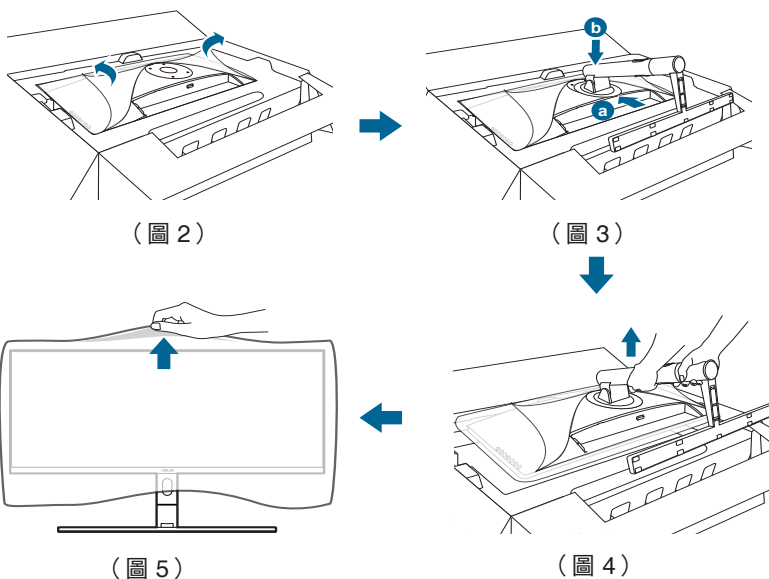

將顯示器正放時，先將支架背部降低至平面，以免損壞支架。

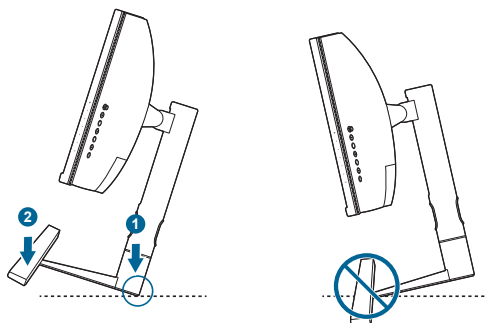

2.2 拆開支架 / 底座（適用於 VESA 壁掛式安裝）

此顯示器的可拆式支架/底座是專為 VESA 壁掛式安裝所設計。

拆開支架/底座：

1. 將顯示器正面朝下放在原廠包裝或軟布上，以免損壞。
2. 取下輸入 / 輸出連接埠蓋（若有裝上的話）。（圖 1）
3. 按下釋放鈕，然後將支架 / 底座自顯示器拉出（圖 2）

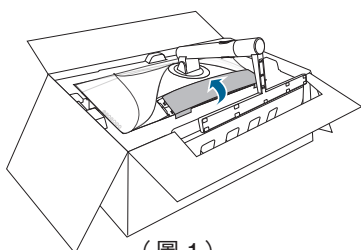

(圖 1)

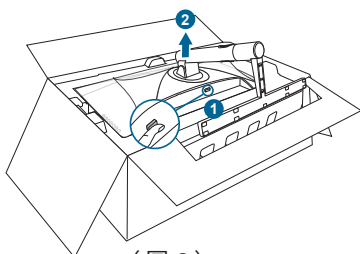

(圖 2)



建議您將顯示器放在原廠包裝中，以免損壞。



- VESA 壁掛架套件 (100 x 100 公釐) 需個別採購。
- 僅可使用最小重量 / 負荷 22.7 公斤經 UL 認證的壁掛架 (螺絲尺寸: M4 x 10 公釐)。

2.3 調整顯示器

- 為了取得最佳觀賞角度，我們建議您先從所有角度觀看顯示器，然後再將顯示器調整到您認為最舒適的觀看角度。
- 變更角度時請握住底座，避免顯示器掉落。
- 您可以調整從 +23° 到 -5° 的顯示器角度，而且可以從左側或右側旋轉調整 60°。您也可以調整顯示器的高度 (+/- 120 公釐以內)。

(傾角)

(旋轉)

(高度調整)

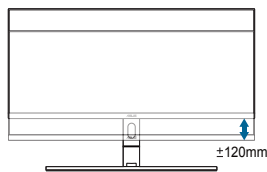
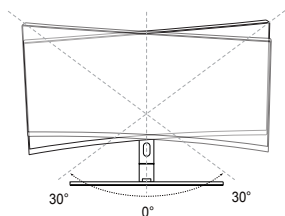
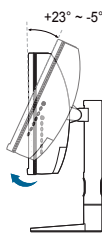

調整顯示器時，慎勿接觸或按壓螢幕區域。

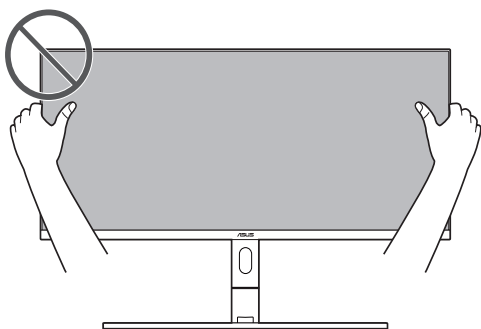

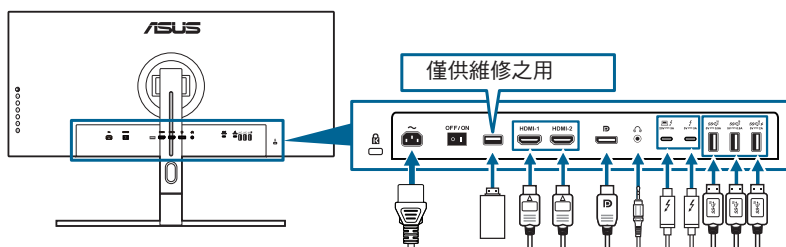

2.4 接線

依下列指示連接纜線。



- **連接電源線：**將電源線的一端牢牢連接到顯示器的 AC 輸入埠，將另一端連接到電源插座。
- **連接 HDMI/DisplayPort 訊號線：**
 - a. 將 HDMI/DisplayPort 訊號線的一端連接到顯示器的 HDMI/DisplayPort 插孔。
 - b. 將 HDMI/DisplayPort 訊號線的另一端連接到裝置的 HDMI/DisplayPort 插孔。
- **使用耳機：**HDMI/DisplayPort/Thunderbolt 訊號輸入時，將插頭端連接到顯示器的耳機插孔。
- **使用 USB 連接埠：**
 - » 上傳連接埠：使用隨附的 USB Type-C 轉 Type-A 訊號線或 Thunderbolt 訊號線，並且將 Type-C 或 Thunderbolt 接頭插入顯示器 Thunderbolt 連接埠做為上傳連接埠，另一端 (Type-A 或 Thunderbolt) 連接到電腦連接埠。請確保電腦已安裝最新版 Windows 7/Windows 8.1/Windows 10 作業系統。連接完成後讓顯示器的 USB 連接埠將會開始運作。

- » 下載連接埠：將裝置的 USB Type A 訊號線插入顯示器的 USB Type A 插孔。
- » USB Type-A 插孔可供色彩校正器使用。
- **連接 Thunderbolt 訊號線：**
 - a. 將 Thunderbolt 訊號線的一端接至顯示器的 Thunderbolt 插孔。
 - b. 將 Thunderbolt 訊號線的另一端連接到 Thunderbolt 裝置的插孔。
 - c. 插入一個 Thunderbolt 連接埠時，另一個 Thunderbolt 連接埠只會輸出 DisplayPort 訊號。
 - d. 連接埠  提供最大 60W (5V/3A、9V/3A、15V/3A、20V/3A) 電源，另一個連接埠  提供 15W (5V/3A)。



完成接線後，可從 OSD 選單的「輸入選擇」項目中選擇所需的訊號。

2.5 訊號線管理

您可以使用訊號線管理插槽和輸入 / 輸出連接埠蓋整理訊號線。

佈放訊號線：

建議您按照下列順序將訊號線穿過支架上的訊號線管理插槽。

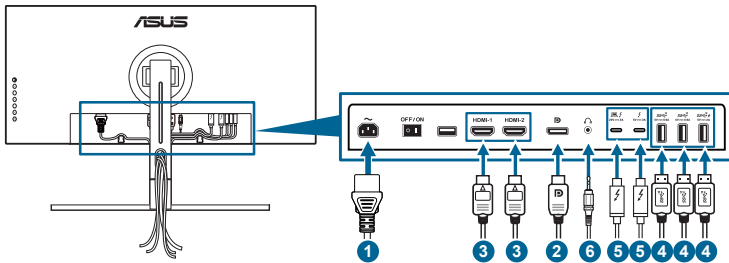

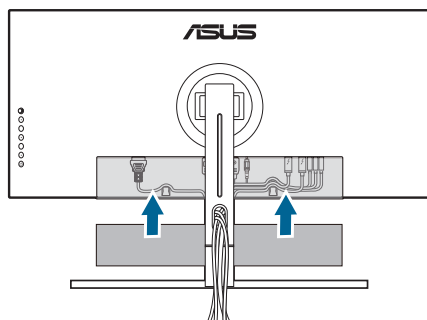

使用輸入 / 輸出連接埠蓋：

可以裝上或取下這個蓋子。













2.6 開啟顯示器電源

按下電源按鈕 。關於電源按鈕的位置，請參閱第 1-2 頁。電源指示燈  亮起白色，表示已開啟顯示器的電源。

3.1 OSD（螢幕功能顯示）選單

3.1.1 如何重新設定



1. 按下  功能表（5 向）按鈕可啟動 OSD 功能表。
2. 上下左右移動  功能表（5 向）按鈕可瀏覽功能。反白顯示所需的機能，然後按下  功能表（5 向）按鈕，或向右移動  功能表（5 向）按鈕可啟動此功能。若所選的功能有子功能表，請上下移動  功能表（5 向）按鈕可瀏覽子功能表功能。反白顯示所需的子功能表功能，然後按下  功能表（5 向）按鈕，或向右移動  功能表（5 向）按鈕可啟動此功能。
3. 上下移動  功能表（5 向）按鈕可變更所選功能的設定。
4. 若要離開並儲存 OSD 功能表，請按下  按鈕，或重複左移  功能表（5 向），直到 OSD 功能表消失。若要調整其它功能，請重複步驟 1-3。

3.1.2 OSD 功能介紹

1. Splendid

此功能包含 9 個子功能，您可依喜好自行選擇。各模式皆有重設選項，您可保留現有的設定值或復原成預設模式。



若要啟動這項功能，您需要進行下列步驟：停用裝置的 HDR。



- **標準模式**：搭配 SplendidPlus 影像增強技術下，最適合用於文件編輯情況。
- **sRGB 模式**：sRGB 模式相容於 sRGB 色彩空間，最適合用於文件編輯。
- **Rec. 709 模式**：與 Rec. 709 色彩空間相容。
- **HDR 模擬模式**：將全部格式轉換成 HDR-10 效能。
- **風景模式**：搭配 SplendidPlus 影像增強技術下，最適合用於顯示風景照。
- **閱讀模式**：最適合用於閱讀書本。
- **暗房模式**：最適合用於昏暗環境。
- **使用者模式 1/使用者模式 2**：可讓您在進階設定中進行色彩調整。在執行 ProArt 校準後，您也可以將一個或兩個 ProArt 校準設定檔另存為使用者模式 1/使用者模式 2，以便快速使用。



執行 ProArt 色彩校正時，請套用下列設定：

- 將輸出動態設定為完整範圍。
- 將輸出色彩格式設定為 RGB。
- 將輸出色深設定為 8 位元。

功能	標準模式	sRGB 模式	Rec. 709 模式	HDR 模擬模式	風景模式	閱讀模式	暗房模式	使用者模式 1/ 使用者模式 2
色溫	6500K	固定 6500K	固定 6500K	固定 6500K	6500K	固定	6500K	固定 6500K
亮度	50	停用	50	停用	100	啟用	啟用	50
對比	80	固定 80	80	固定 80	80	固定 80	80	80
影像銳利	啟用	啟用	啟用	啟用	啟用	啟用	啟用	啟用
彩度	中 (50)	固定 50	中 (50)	固定 50	中 (50)	固定 50	中 (50)	中 (50)
色調	中 (50)	固定 50	中 (50)	固定 50	中 (50)	固定 50	中 (50)	中 (50)
進階設定	啟用	停用	啟用	停用	啟用	停用	啟用	停用
黑色色階	啟用	停用	啟用	停用	啟用	停用	啟用	停用
Gamma	2.2	固定 2.2	2.2	固定 2.2	固定 2.2	2.2	2.2	固定 2.2
均勻度補償	關閉	關閉	關閉	關閉	固定關閉	固定關閉	固定關閉	固定關閉

2. 濾藍光

此功能可調整濾藍光級度。



若要啟動這項功能，您需要進行下列步驟：停用裝置的 HDR。



- **0 級**：無變更。
- **1~4 級**：級度愈高，藍光散射的程度愈低。若啟動濾藍光功能，則會自動匯入標準模式的設定。介於 1 級到 3 級的亮度功能可由使用者設定。4 級為最佳設定。其遵循 TUV 低藍光認證。使用者無法設定亮度功能。



啟動這項功能時，均勻度補償、ECO Mode 和 Splendid Demo Mode 將自動設定為「關」。



使用者可透過以下來減輕眼睛疲勞：

- 長時間使用電腦者建議連續工作 1 小時後進行短暫休息（至少 5 分鐘）。短暫頻繁的休息比單次長時間休息更有效。
- 使用者可透過經常性的專注遠方物體，來減少眼睛疲勞和眼睛乾燥。
- 經常性反覆的眼球運動也可以幫助減輕使用者的眼睛疲勞。如果持續眼睛疲勞，請就醫。眼球運動：(1) 眼球重複上下移動 (2) 慢慢轉動眼球 (3) 對角線式移動眼球。如果眼睛疲勞仍然持續，請諮詢醫生。
- 高能量的藍光可能會造成眼睛疲勞與老年性黃斑部病變。濾藍光功能可以減少最高 70% 來自螢幕的藍光能量，避免電腦視覺症候群的症狀發生。

3. 色彩

在此選單中設定所需的色彩設定。



若要啟動這項功能，您需要進行下列步驟：停用裝置的 HDR。



- **亮度**：調整範圍為 0 到 100。



ECO Mode 為「開」時，無法使用該功能。

- **對比**：調整範圍為 0 到 100。



ECO Mode 為「開」時，無法使用該功能。

- **彩度**：調整範圍為 0 到 100。
- **色調**：在綠色和紫色之間調整影像色彩。
- **色溫**：包含 9300K、6500K、5500K 和 5000K 等 4 種模式。
- **Gamma**：可讓您將色彩模式設為 2.6、2.4、2.2、2.0 或 1.8。
- **黑色色階**：調整最深灰色層級的初始第 1 個訊號階層。

- **進階設定：**
 - * 六軸式色調調整。
 - * 六軸式飽和度調整。
 - * 調整紅、綠、藍的增益等級。
 - * 調整紅、綠、藍的黑色色階差距值。
- **重設色彩：**
 - * 調整現用的 Splendid 色彩模式：
將現用色彩模式的色彩設定重新設定為出廠預設值。
 - * 重新設定所有 Splendid 色彩模式：
將所有色彩模式的色彩設定重新設定為出廠預設值。

4. 影像

在此選單中設定影像相關設定。



若要啟動這項功能，您需要進行下列步驟：停用裝置的 HDR。

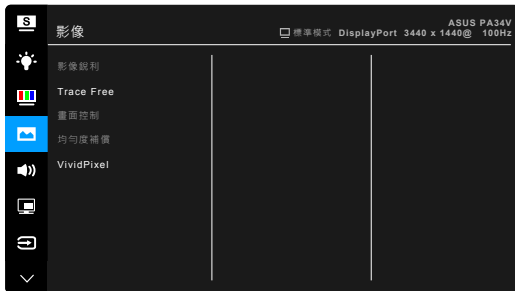

- **影像銳利：**調整範圍為 0 到 100。
- **Trace Free：**調整顯示器的反應時間。
- **畫面控制：**將長寬比調整成全螢幕、4:3、1:1、16:9 或 OverScan。



4:3 只能在輸入訊號源為 4:3 格式時使用。OverScan 僅可用於 HDMI 輸入訊號源。16:9 只能在輸入訊號源為 16:9 格式時使用。

- **均勻度補償**：調整畫面的不同區域，減低任何畫面均勻度錯誤，提供整個畫面一致的亮度和色彩。



若要啟動這項功能，您需要進行下列步驟：關閉高對比特效，並停用裝置的 HDR。



啟動這項功能時，濾藍光會自動設定為「關」。

- **VividPixel**：強化所顯示圖片的輪廓，並在螢幕上產生高品質的影像。

5. 聲音

您可從此功能表調整音量、靜音及來源。



- **音量**：調整範圍為 0 到 100。
- **靜音**：開啟和關閉顯示器聲音。
- **音源**：決定顯示器的音效來源。

6. PIP/PBP 設定

除原始影像信號源的主視窗外，PIP / PBP 設定可讓您另外開啟一個顯示其它影像信號源的子視窗。啟動此功能後，顯示器最多可顯示不同影像訊號源的 2 個畫面。



若要啟動這項功能，您需要進行下列步驟：關閉 Adaptive-Sync 和高對比特效，並停用裝置的 HDR。



- **PIP/PBP 模式**：選取或關閉 PIP、PBP 功能。
- **PIP/PBP 來源**：從 HDMI-1、HDMI-2、DisplayPort 和 Thunderbolt 選擇視訊輸入來源。下表顯示輸入來源組合。

		主視窗			
		HDMI-1	HDMI-2	DisplayPort	Thunderbolt
子視窗	HDMI-1	有	有	有	有
	HDMI-2	有	有	有	有
	DisplayPort	有	有	有	有
	Thunderbolt	有	有	有	有



如果插入一個 Thunderbolt 連接埠，另一個只會輸出 DisplayPort 訊號。

- **色彩設定**：選取所選 PIP/PBP 來源的個別 Splendid 模式。
- **PIP 大小**：將 PIP 尺寸調整為小、中或大。（僅適用於 PIP 模式）

7. 輸入選擇

此功能可供您選擇所需的輸入來源。

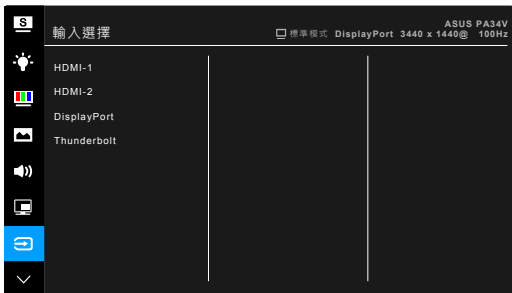

顯示器可自動偵測 DisplayPort 或 Thunderbolt。顯示器除了偵測其它輸入訊號之外，也會自動偵測 DisplayPort 和 Thunderbolt 之間的上次選取來源。



如果插入一個 Thunderbolt 連接埠，另一個只會輸出 DisplayPort 訊號。

8. 系統設定

可讓您調整系統。

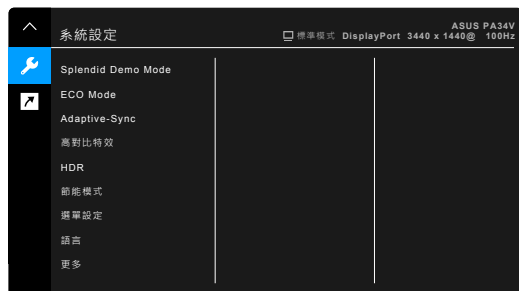

- **Splendid Demo Mode**：畫面將分為兩邊用來比較不同的 Splendid 模式。（限風景模式）



若要啟動這項功能，您需要進行下列步驟：啟動這項功能時，濾藍光會自動設定為「關」。
啟動這項功能時，濾藍光會自動設定為「關」。

- **ECO Mode**：降低耗電量。



若要啟動這項功能，您需要進行下列步驟：關閉高對比特效，並停用裝置的 HDR。
啟動這項功能時，濾藍光會自動設定為「關」。

- **Adaptive-Sync**：能夠讓支援 Adaptive-Sync* 的圖形來源，按照典型的內容訊框率動態地調整顯示器更新率，以達到高效率用電、流暢及低延遲的顯示更新。



* Adaptive-Sync 只能在 40Hz 與 100Hz 之間啟動。
* 關於支援的 GPU、最低 PC 系統和驅動程式需求，請聯絡 GPU 製造商。
* 若要啟動這項功能，您需要進行下列步驟：關閉 PIP/PBP 模式，並將 DisplayPort 串流設定為 DisplayPort 1.2。

- **高對比特效**：在對比變更時與內容同步，以執行背光高對比特效。



若要啟動這項功能，您需要進行下列步驟：關閉 ECO Mode。啟動這項功能時，將無法使用下列功能：均勻度補償和 PIP/PBP。

- **HDR：**
 - * 「HDR_ASUS」可達到 ASUS 的絕佳 HDR 顯示效能。
 - * 「HDR_Display HDR」可提升 VESA HDR 顯示效能。
 - * 「HDR_PQ300」會保留 PQ 曲線，直到顯示最大亮度為止。超過最大亮度的代碼值將對應於最大亮度。
- **節能模式：**
 - * 「初級階層」能夠讓 USB 下載連接埠/Thunderbolt 連接埠在顯示器進入節能模式時將外接裝置充電，而且會自動搜尋可用的訊號。
 - * 「深度階層」不允許所有連接埠將外接裝置充電，並避免顯示器進入節能模式時自動偵測訊號，藉以達到最大的節能效益。
- **選單設定：**
 - * 調整 OSD 的逾時時間，範圍介於 10 至 120 秒。
 - * 啟用或停用 DDC/CI 功能。
 - * 將 OSD 背景從不透明調整至透明。
- **語言：**提供 21 種語言任您選擇，包括英文、法文、德文、義大利文、西班牙文、荷蘭文、葡萄牙文、俄文、捷克文、克羅埃西亞文、波蘭文、羅馬尼亞文、匈牙利文、土耳其文、簡體中文、繁體中文、日文、韓文、泰文、印尼文、波斯文。
- **校色提醒：**提醒使用者校正此台顯示器，確保每個工作期間的色彩精確度。有 3 個提醒（300/600/1000 小時）和「關」可供使用者選擇。



選擇使用者模式 1 或使用者模式 2 時，可啟用此功能。

- **DisplayPort 串流：**相容於顯示卡。依顯示卡 DP 版本選擇 DisplayPort 1.1 或 DisplayPort 1.2。



只有在 Adaptive-Sync 關閉時，才能使用 DisplayPort 1.1。

- **按鍵鎖：**停用所有功能鍵。按下從上方數來的第二顆按鈕 5 秒，以取消按鍵鎖功能。
- **電源指示燈：**開啟/關閉電源 LED 指示燈。
- **顯示資訊：**顯示顯示器的資訊。
- **恢復出廠模式：**按「是」即可還原預設定值。

9. 捷徑 定義「捷徑 1」與「捷徑 2」按鈕的功能。

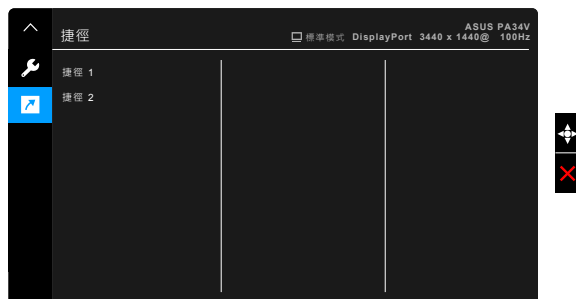

- **捷徑1/捷徑 2**：選取捷徑 1 與捷徑 2 按鈕的功能。



選擇或啟動某項功能時，您的捷徑鍵可能不支援。捷徑可用的功能選擇：
濾藍光、亮度、HDR、對比、色溫、音量、使用者模式 1、使用者模式 2。

3.2 規格總覽

面板類型	TFT LCD
面板大小	34.14 吋 (21:9、86.72 公分) 寬螢幕
最大解析度	3440 x 1440
畫素間距	0.2325 公釐
亮度 (一般)	300 cd/m ²
對比比例 (一般)	1000:1
對比比例 (最大)	100,000,000:1 (高對比特效開啟時)
視角 (水平/垂直) CR > 10	178°/178°
顯示色彩	10.7 億
色域圖	sRGB 100%
回應時間	5 毫秒 (灰階對灰階)
SplendidPlus 影像增強技術	有
SplendidPlus 選項	9 種影像預設模式
色溫選項	4 種色溫
數位輸入	HDMI v2.0b、DisplayPort v1.2、Thunderbolt™ 3
耳機插孔	有
喇叭 (內建)	2 個 2 W 立體聲、RMS
USB 3.1 連接埠 (Gen2)	資料上傳連接埠 x 1、資料下載連接埠 x 3
顏色	黑
電源 LED	白燈 (開機) /琥珀色燈 (待機)
傾角	+23° ~ -5°
旋轉	+30° ~ -30°
樞紐	無
高度調整	120 公釐
Kensington 鎖	有
AC 輸入電壓	AC: 100 ~ 240 V
耗電量	開機: < 56.72 W** (一般)、待機: < 0.5 W (一般)、 關機: 0 W (關機)
溫度 (運作時)	0°C~40°C
溫度 (未運作時)	-20°C~+60°C
尺寸 (寬 X 高 X 深)	815.12 公釐 x 538 公釐 x 222.86 公釐 (含支架、最高) 815.12 公釐 x 418 公釐 x 222.86 公釐 (含支架、最低) 815.12 公釐 x 364.79 公釐 x 122.17 公釐 (不含支架) 980 公釐 x 401 公釐 x 588 公釐 (包裝)
重量 (預估值)	11.4 公斤 (淨重) ; 7.8 公斤 (不含支架) ; 17.18 公斤 (總重)
多語顯示	21 種顯示語言 (英文、法文、德文、義大利文、 西班牙文、荷蘭文、葡萄牙文、俄文、捷克文、 克羅埃西亞文、波蘭文、羅馬尼亞文、匈牙利文、 土耳其文、簡體中文、繁體中文、日文、韓文、泰文、 印尼文、波斯文)

配件	HDMI 訊號線、DisplayPort 訊號線、Thunderbolt 訊號線、電源線、USB Type-C 轉 Type-A 訊號線、快速使用指南、保固卡、色彩校正測試報告、輸入/輸出連接埠蓋、色彩校正器（僅限 PA34VC-K）
規範和標準	UL/cUL、CB、CE、FCC、CCC、BSMI、CU、VCCI、J-MOSS、RoHS、WEEE、PSE、KCC、ICES-3、ErP、CEL、ISO 9241-307、UkrSEPRO、RCM、MEPS、PC Recycle、KC、e-Standby、TUV Flicker Free、TUV Low Blue Light、Windows 7、8.1 和 10 WHQL、Mac Compliance***

*產品規格如有變更，恕不另行通知。

**螢幕亮度的測量值為 200 尼特，不含音訊/USB/讀卡機連線。

***需要 Mac OS 10.11.x, 10.13.x。

3.3 外型尺寸

ASUS PA34V Outline Dimension
 *Unit: mm(Inch)

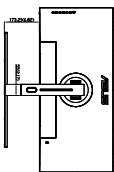
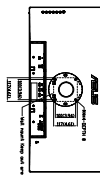
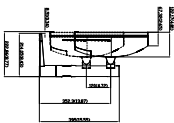
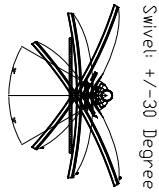
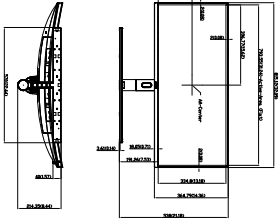
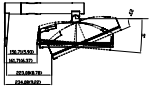
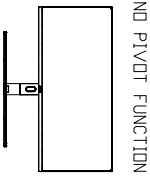

3.4 故障排除（常見問題集）

問題	可能解決方法
電源指示燈未亮起	<ul style="list-style-type: none">• 按下  按鈕檢查顯示器是否在開啟模式。• 檢查電源線是否正確連接顯示器和電源插座。• 檢查電源開關是否已開啟。
電源指示燈亮起琥珀色，而且螢幕沒有出現影像畫面。	<ul style="list-style-type: none">• 檢查顯示器和電腦是否位於開啟模式。• 確定訊號線正確連接顯示器和電腦。• 檢查訊號線，確定沒有任何針腳彎曲。• 連接電腦與另一台可用的顯示器，檢查電腦是否正常運作。
螢幕畫面太亮或太暗	<ul style="list-style-type: none">• 使用 OSD 調整對比和亮度設定。
影像畫面晃動，或影像中有波浪紋	<ul style="list-style-type: none">• 確定訊號線正確連接顯示器和電腦。• 移開會造成電氣干擾的電器裝置。
影像畫面的顏色不正確（例如白色看起來不像白色）	<ul style="list-style-type: none">• 檢查訊號線，確定沒有任何針腳彎曲。• 使用 OSD 執行恢復出廠模式功能。• 使用 OSD 調整 R/G/B 顏色設定或選擇色溫。
沒有聲音或很小聲	<ul style="list-style-type: none">• 確定 HDMI/DisplayPort/Thunderbolt 訊號線正確連接顯示器和電腦。• 調整顯示器和 HDMI/DisplayPort/Thunderbolt 裝置的音量設定。• 確定已正確安裝並啟動電腦的音效卡驅動程式。

3.5 支援的操作模式

解析度頻率	水平頻率 (KHz)	垂直頻率 (Hz)	畫素 (MHz)
640x480	31.47(N)	59.94(N)	25.18
640x480	37.87(N)	72.82(N)	31.5
640x480	37.5(N)	75.00(N)	31.5
720x400	31.47(N)	70.08(P)	28.32
800x600	35.16(P)	56.25(P)	36
800x600	37.88(P)	60.32(P)	40
800x600	48.08(P)	72.12(P)	50
800x600	46.86(P)	75.00(P)	49.5
832x624	49.72(P/N)	74.55(P/N)	57.28
1024x768	48.36(N)	60.00(N)	65
1024x768	56.476(N)	70.069(N)	75
1024x768	60.02(N)	75.00(N)	78.75
1152x864	67.5(P/N)	75.00(P/N)	108
1280x720	45.00(P)	60.00(N)	75.25
1280x800	49.7(P)	60.00(N)	83.5
1280x960	60.00(P)	60.00(N)	108
1280x1024	79.98(P)	75.02(N)	135
1440x900	55.94(N)	59.89(P)	106.5
1600x1200	75.00(P)	60.00(P)	162
1680x1050	65.29(P)	60.00(P)	146.25
1920x1080	67.5(P)	60.00(P)	148.5
2560x1440	88.79(P)	59.95(N)	241.5
3440x1440	88.8(P)	59.973(N)	319.75
3440x1440	111.875(P)	74.983(N)	402.75
3440x1440	151(P)	100.00(N)	531.52

解析度	垂直頻率 (Hz)
1920 × 1080p	50Hz
	60Hz
1920 × 1080i	50Hz
	59.94Hz
	60Hz
1280 × 720p	50Hz
	59.94Hz
	60Hz
720 × 576p	50Hz
720 × 480p	59.94Hz
	60Hz
640 × 480p	60Hz



